

FALCON EYE

Руководство пользователя

ЦВЕТНОЙ ВИДЕОДОМОФОН

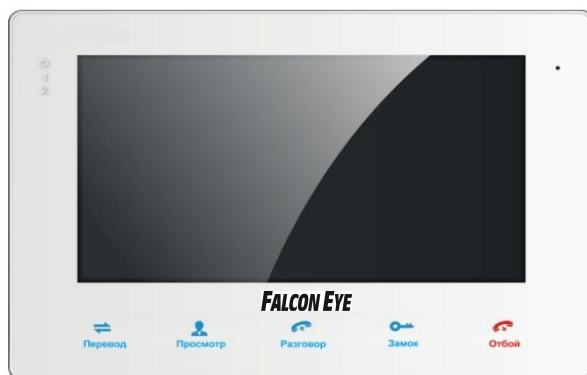

Оглавление

Особенности	3
Меры предосторожности	3
Описание продукта	4
Установка и схема подключения	7
Эксплуатация	11
Комплектация	18
Спецификация	18

Особенности

Цветной видеодомофон позволяет организовать контроль доступа и двустороннюю видео- и аудиосвязи с посетителями, при помощи вызывных панелей (или совместимых по электрическим параметрам вызывных панелей других производителей).

При помощи монитора оператор может осуществлять коммуникацию с лицом (без физического контакта), которое хочет попасть в помещение. Оператор может закрыть, ограничить или разрешить доступ лицу в помещение, что повышает удобство и уровень безопасности на объекте.

Габариты монитора 200x140x16 мм; оснащен цветным ЖК-дисплеем с диагональю 7" (800x480 пикселей). Есть возможность подключить до 2-х вызывных панелей (с 4-х проводной схемой подключения), до 2-х дополнительных камер, дополнительный монитор (телевизор с НЧ входом).

В общую цепь можно параллельно подключить до 4-х мониторов. Поддерживается функция «интерком» - возможность перевода вызова на другие аналогичные мониторы.

Принципы работы видеодомофона более подробно рассматриваются ниже.

ВНИМАНИЕ

Производитель вправе вносить любые изменения в информацию, представленную в данном руководстве.

Меры предосторожности

- Перед тем как начать использовать устройство, внимательно изучите данные инструкции и сохраните руководство пользователя в надежном месте.
- Любые работы по установке данного устройства должны производиться сервисным персоналом или системным техническим специалистом.
- Не используйте устройство при неблагоприятных температурных условиях, влажности и при отсутствии необходимой мощности питания. Установите устройство на вертикальной поверхности (прочная стена/двери), не подверженной вибрации или внешнему влиянию.
- Установите устройство вдали от нагреваемых элементов, таких как радиаторы, обогреватели, печи. Установка терминала около устройств бытовой электроники, например, около стерео получателя/усилителя и телевизоров разрешена в случае, если температурный режим находится в рамках вышеупомянутого диапазона.
- Следует аккуратно обращаться с устройством. Не подвергайте устройство встряскам, это может привести к повреждениям.
- Модули дверного звонка/камеры, должны быть оснащены необходимым защитным корпусом, соответствующим погодным условиям. Также, должны быть, предприняты меры по защите корпуса устройства в случае, если место установки находится под прямыми солнечными лучами, либо возможно попадание на устройство дождя, снега или срабатывание вблизи устройства автоматической пожарной сигнализации.
- Не используйте сильнодействующие или абразивные моющие средства для очистки основного модуля устройства. Если загрязнение удаляется с трудом, используйте мягкое моющее средство.

- Не перегружайте розетки питания и удлинители. Это может привести к возгоранию или удару током.
- Строго запрещено распространение, копирование, разбор и обратный сбор устройства, инженерный анализ технологий, а также экспорт с нарушением экспортных законов в части программного обеспечения данного продукта.

ВНИМАНИЕ!



Внутри изделия находятся неизолированные контакты под напряжением 220В. Они могут представлять опасность для жизни и здоровья человека. Ремонт и техническое обслуживание устройства



должен выполнять специалист должной квалификации!

Описание продукта

1. Элементы управления и индикация



Таблица №1

№	Наименование	Описание
1	TFT дисплей	Отображение видеосигнала вызывной панели.
2	Микрофон	Передача голоса на динамик вызывной панели.
3	Кнопки	Сенсорное управление функциями монитора.
4	Динамик	Воспроизведение звука с микрофона вызывной панели.
5	Индикатор LED1	Световой индикатор питания.
6	Индикатор LED2	Индикатор связи с вызывной панелью 1.
7	Индикатор LED3	Индикатор связи с вызывной панелью 2.
8	Меню	Экранное меню монитора.
9	Громкость звука	Настройка громкости звука.
10	Громкость звонка	Настройка громкости звонка.
11	Слот под карту SD	Для установки карты памяти формата SD.

2. Индикаторы

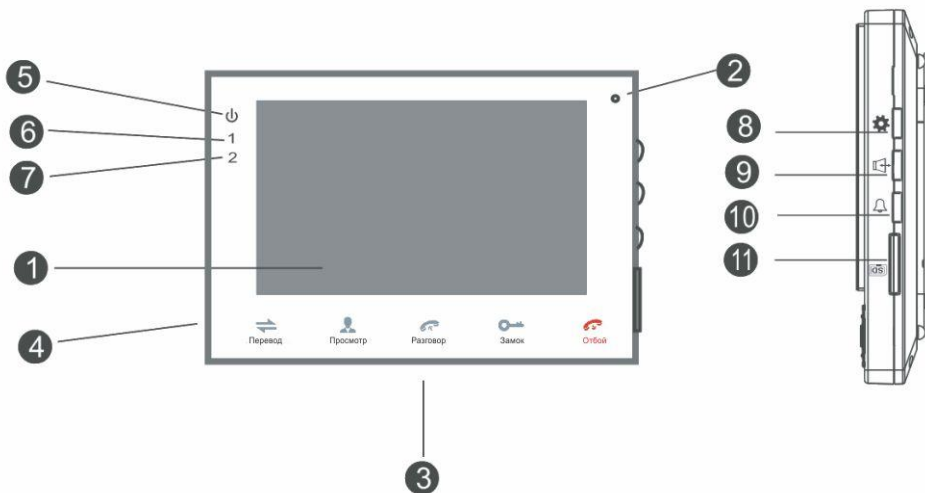

Индикатор питания

Постоянное свечение LED-индикатора указывает на наличие напряжения питания. Медленное мигание индикатора означает, что монитор находится в режиме интеркома. Быстрое мигание означает работу мониторов в параллели.

1

Индикатор 1

Когда монитор работает с первой вызывной панелью, индикатор горит синим цветом.









2

Индикатор 2

Когда монитор работает со второй вызывной панелью, индикатор горит синим цветом.

3. Кнопки управления

Таблица №2

Символ	Расшифровка
 Переадресация	Интерком или переадресация звонка на другой монитор.
 Просмотр	Просмотр изображения с вызывных панелей или камер в режиме реального времени.
 Открыть	Открытие электрозамка.
 Ответить	Активация разговора с посетителем.
 Завершить	Завершение разговора с посетителем.
	1. Настройки; 2. Вверх: запись вручную (snapshot); 3. Вниз: остановка записи
	Настройка громкости динамика.
	Настройка громкости звукового сигнала вызова.

Установка и схема подключения

1. Установка

Примечание:

- Отключите монитор от электропитания перед монтажом.
- Устанавливать монитор следует не ближе 30см от электрических линий.
- Рекомендуемая высота установки монитора - 150-160см от пола (см. рисунок ниже).
- Доверьте установку квалифицированному специалисту.
- Не допускайте резких ударов и падения оборудования.

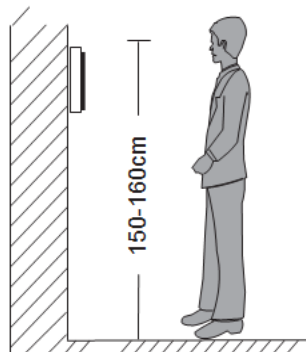
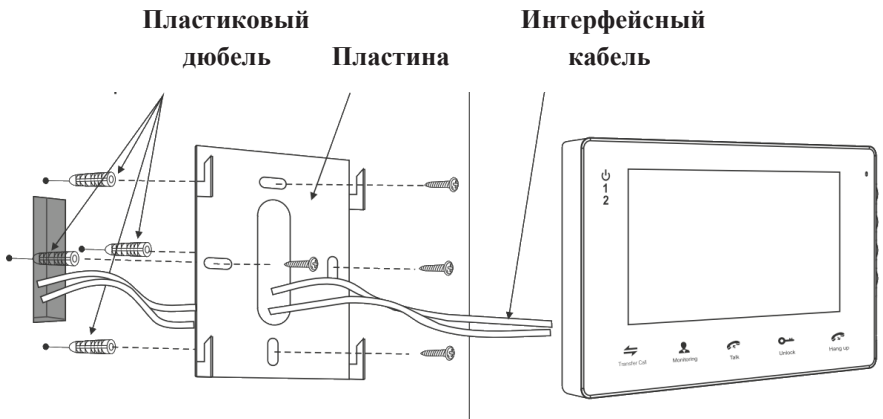

2. Схема подключения

■ При использовании одной вызывной панели, Вам необходимо подключать её к разъёму монитора DOOR1 (Панель1). Соблюдайте соответствие цветов и назначение соединительных проводов монитора и панели (рис. 1). В случае использования дополнительной вызывной панели (не входит в комплект), подключать следует к разъёму DOOR2 (Панель 2).

Разъёмы DOOR1 (Панель 1) и DOOR2 (Панель 2) имеют одинаковые функциональные возможности (рис. 2).

Назначение и цвета проводов:

- 1.Красный: DC12В (VCC)
- 2.Белый: Аудио (Audio)
- 3.Чёрный: «Земля» (GND)
- 4.Жёлтый: Видео (Video)

Управление электрическим замком производится при помощи нормально-разомкнутых контактов реле (N.O.) вызывной панели (рис 1,2):

- 1.Коричневый: Замок 1
- 2.Синий: Замок 2

ВНИМАНИЕ!

При подключении соблюдайте соответствие цветов и назначение соединительных проводов монитора и панели.



Рисунок 1

3. Подключение дополнительных устройств

■ Подключение дополнительных мониторов (не входят в комплект) и создание многоабонентской системы требует до 3 дополнительных мониторов и одной дополнительной вызывной панели. Максимальная емкость системы – 4 монитора и 2 вызывных панели.

■ Монитор, к которому подсоединена вызывная панель (в системе, где требуется более одного монитора), называется основным. Остальные – подчиненными.

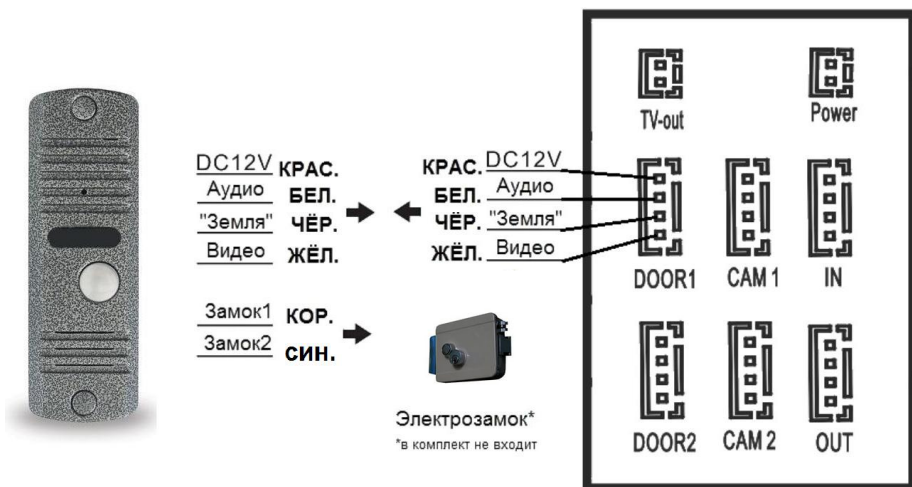
■ Подключать вызывные панели можно только к одному монитору в системе. Дополнительные мониторы подключаются к основному при помощи разъемов IN (входной разъем) и OUT (выходной разъем).

Назначения контактов приведены ниже:

1. Белый: Аудио (Audio)
2. Черный: «Земля» (GND)
3. Синий: Данные
4. Желтый: Видео



Рисунок 2

- В меню основного монитора необходимо включить режим «Master» (Главный). В дополнительных – «Slave» (Подчиненный).
- К основному монитору так же могут быть подключены две дополнительные камеры, два нормально-открытых датчика тревоги и монитор видеонаблюдения (в комплект не входит). Данные устройства следует коммутировать с соответствующими контактами разъемов TV-Out (монитор) и CAM1, CAM2 (камеры 1 и 2) (рис.2)*:

Разъём TV-Out (Монитор): Разъёмы CAM1(Камера 1), CAM2 (Камера 2):

- | | |
|-----------------------|-----------------------------|
| 1. Желтый: Видеовыход | 1. Красный: Не используется |
| 2. Черный: «Земля» | 2. Белый: Тр. Вход |
| | 3. Чёрный: «Земля» |
| | 4. Жёлтый: Видеовход |

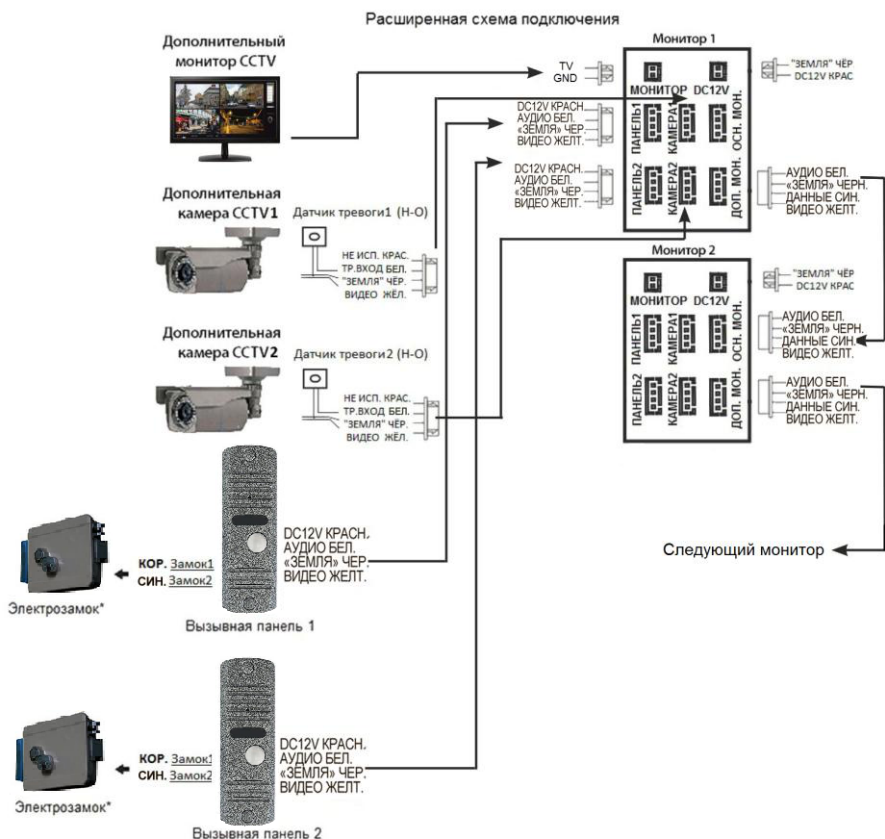
- После срабатывания датчика тревоги, звучит сигнал тревожной сирены и выводится изображение соответствующей камеры.
- Камеры, которые подключены к разъемам CAM1 и CAM2, позволяют использовать их для наблюдения за входной зоной. Это актуально для случаев, когда камера вызывной панели умышленно заблокирована.*
- Камеры, которые подключены к разъёмам CAM1 и CAM2, питаются отдельными источниками питания.
- Внешний монитор, подключенный к разъёму TV-Out (Монитор), отображает видеосигналы с вызывных панелей и камер при поступлении вызова или при срабатывании датчиков тревоги, а также при нажатии на кнопку мониторинга.



Питание домофона производится от сети переменного тока, напряжением 100...240 Вольт. Имеет встроенный преобразователь напряжения. Включать в сеть следует только после завершения всех электрических соединений!

*Данные функции являются опциональными. Могут быть недоступны на некоторых домофонах.

Требования к линиям связи:

1. 4-х проводный неэкранированный или экранированный кабель.
2. В зависимости от сечения кабеля, длина кабеля между вызывной панелью и монитором видеодомофона составляет:
 - до 28 м (4х0,2 мм)
 - до 50 м (4х0,3 мм)
 - до 80 м (4х0,5 мм; экранированный кабель)

Эксплуатация

1. Вызов посетителя

*Необходимо подключение двух вызывных панелей

Режим ожидания



Примечания:

- 1) При нажатии кнопок вызова на двух вызывных панелях, вызов будет производиться с панели, на которую нажали раньше. Во время разговора с одной панели, при нажатии кнопки вызова со второй панели, видеодомофон оповестит оператора о параллельном входящем вызове тремя короткими звуковыми сигналами.
- 2) Изображение и звук будут транслироваться на протяжении 20 секунд после отпирания замка. Это поможет оператору быть уверенным в том, что посетитель вошел.
- 3) При включенной функции записи видео на SD-карту, запись начинается при поступлении вызова. Запись прекращается, если повернуть колесо управления экранным меню вверх.
- 4) Включенная функция записи снимков во внутреннюю память домофона так же активизируется при поступлении вызова.
- 5) Оператор может самостоятельно включать запись видео и снимков. Для этого необходимо повернуть колесо управления экранным меню вверх.

2. Просмотр

* Помните! Монитор разработан для работы максимум с двумя вызывными панелями.

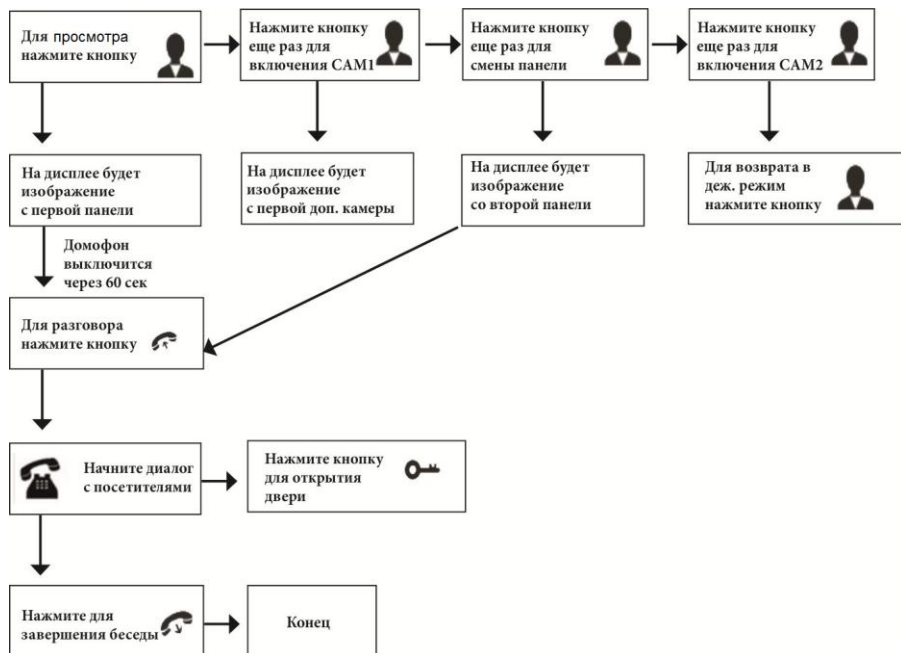

Примечание



При использовании одной вызывной панели, Вы можете выйти из режима просмотра нажатием кнопки завершения разговора. В экранном меню должны быть включены видеовходы DOOR2, CAM1 и CAM2.



При использовании двух мониторов, Вы можете осуществлять просмотр с обоих мониторов. Изображение на них будет идентично.



По истечении 60 секунд разговора монитор перейдет в дежурный режим. Для продолжения беседы оператору необходимо нажать кнопку «разговор» (или посетителю повторно нажать кнопку вызова).



Для активации записи видео и снимков экрана в режиме просмотра поверните колесико вверх. Для остановки записи поверните колесико вниз.

3. Переадресация вызова на другой монитор

* Данная функция требует объединения минимум двух мониторов в единую сеть.

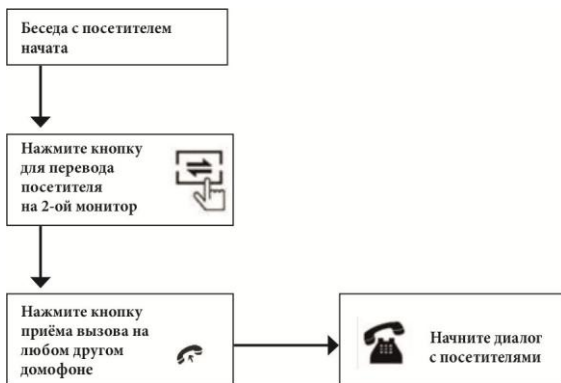

Примечание



После того как будет совершена переадресации вызова на другой монитор, первый монитор перейдёт в режим ожидания.



После завершения беседы, откройте замок и закончите разговор.

4. Внутренняя аудиосвязь (режим интеркома)

* Данная функция требует объединения минимум двух мониторов в единую сеть.



К сведению



В случае нажатия кнопки вызова на внешней вызывной панели во время внутреннего разговора, вызов посетителя будет иметь более высокий приоритет и монитор переключится на него.

5. Видеонаблюдение (опционально)

Требование:

1. Подключите доп. камеру (ы).
2. Домофон должен находиться в режиме ожидания.
3. Включите в экранном меню монитора видеовходы CAM1 и



Примечание



Если при просмотре дополнительной камеры будет нажата кнопка вызова на панели, данный вызов будет иметь более высокий приоритет.

6. Экранное меню

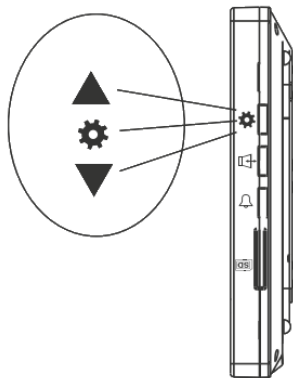

Сбоку монитора расположена кнопка-колесико.

Она имеет следующие функции:

A: Навигация по экранному меню: нажмите данную кнопку в режиме ожидания для вызова меню. Поворачивайте кнопку для навигации.

B: Вызов окна настроек изображения: яркость, насыщенность, контраст. Выполняется нажатием на данную кнопку.

C: Активация записи видео на SD-карту или захват снимка на внутреннюю память монитора. Активируется в режиме просмотра или разговора с посетителем поворотом колесика вверх. Остановка записи производится поворотом колесика вниз.

В режиме ожидания, после нажатия на кнопку-колесико, на экране появится меню, как на рисунке ниже:

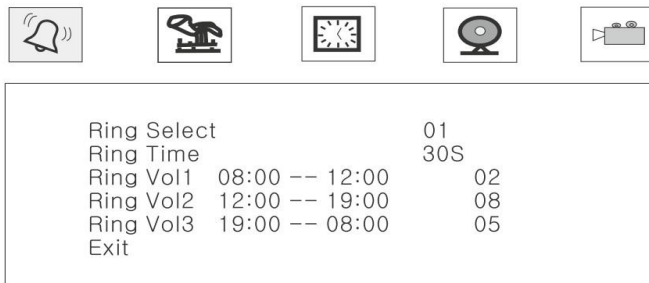

Навигация по разделам меню производится прокручиванием кнопки-колесика. Вход в нужный раздел выполняется нажатием кнопки. Нужный параметр, в выбранном разделе, выбирается так же нажатием кнопки-колесика, а регулирование значений – её прокруткой.

«Параметры вызова»:





Ring Select (Мелодия звонка): выбор мелодии звонка (16 мелодий).

Ring Time (Длительность звонка): выбор длительности вызова (1-60 сек)

Ring Vol 1-3 (Громкость звонка 1-3): используются для установки трёх периодов времени суток и настройки различной громкости звонка для каждого периода. Установите регулятор в положение максимальной громкости вызова для корректной работы данной функции.

Exit (Выход): выход из экранного меню (прокруткой колесика).

«Параметры изображения»:

     (Optional)

English	
Brightness	050
Chroma	050
Contrast	050
Alarm sound	ON
Exit	

«Параметры изображения»:

English: выбор языка интерфейса меню (Русский, Английский, Китайский).

Brightness (Яркость): регулировка яркости изображения (0-100).





Chroma (Насыщенность): регулировка цветности изображения (0-100).

Contrast (Контраст): регулировка контраста изображения (0-100).

Alarm Sound (Тревога): Вкл\выкл звук тревоги вызывной панели

Exit (Выход): выход из экранного меню (прокруткой колесика).

«Параметры даты и времени»:

     (Optional)

Date	2014- 07- 01
Time	09: 32
Reboot	
Alarm	NO
Version	1 - 0 - 3 2014-07-03
Exit	

«Параметры даты и времени»:

Date (Дата): установка текущей даты в формате ГГГГ-ММ-ДД.

Time (Время): установка времени в формате ЧЧ:ММ.

Reboot (Перезагрузка): нажмите ▽ или △. Всплывет окно перезагрузки, выберите «Да» для перезагрузки, «Нет» для отмены.

Alarm (Тревога):

NO (Нормально открытая): Сенсор находится в постоянном низком напряжении. При внешнем изменении напряжения с низкого на высокое, сработает тревога.

NC (Нормально закрытая): Сенсор находится в постоянном высоком напряжении. При изменении внешнего напряжения с высокого на низкое, сработает тревога.

OFF: Тревога выкл.

Version: Версия прошивки и дата обновления

Exit (Выход): выход из экранного меню (прокруткой колесика).



Примечание: после отключения питания монитора, время и дата сохраняются в течение одного часа. По истечении данного времени, корректную дату и время потребуется устанавливать заново.

Раздел меню «Режимы работы монитора»:



Unlock Time	02S
Mode	Master
Door2	ON
Cam1	ON
Cam2	ON
Exit	

«Режимы работы монитора»:

Unlock time (Время открытия): выбор периода (2-10сек), в течение которого будет подаваться сигнал на контакты вызывной панели при нажатии на кнопку открытия.

Mode (Режим): выбор режима работы монитора - Master (Основной) или Slave (Дополнительный).

Door2 (Дверь2): включение/выключение Door2.

Camera1 (Камера1): включение/выключение Camera1.

Camera2 (Камера2): включение/выключение Camera2.

Exit (Выход): выход из экранного меню (прокруткой колесика).

Раздел меню «Параметры записи»:



Record	ON
Play	
Backup	
Format	
SD Upgrade	
Exit	

«Параметры записи»:

Record (Запись): включение записи видео на SD-карту.

Play (Воспроизведение): просмотр файлов записи. Активируется прокруткой колесика.

Выхода из режима воспроизведения осуществляется нажатием кнопки-колесика. Backup

(Резервное копирование): перемещение фотографий с внутренней памяти монитора на SD-карту.

Format (Форматирование): форматирование SD-карты. Необходимо отформатировать SD-карту перед её использованием в мониторе.

SD Upgrade (Обновление): применяется для обновления ПО монитора, с помощью файла прошивки, записанного на SD-карту.

Exit (Выход): выход из экранного меню (прокруткой колесика).



Примечание: Используйте SD-карту с высокой скоростью записи (не ниже Class10, макс. ёмкость 32 Гб) для корректной видеозаписи.

Комплектация

1. Монитор с кабелем питания 220В
2. Пластина крепления монитора к стене
3. Кабель монтажный, для подключения панели(ей) и дополнительного(ых) монитора(ов), 4 контакта
4. Кабель монтажный, для подключения внешнего монитора и источника питания DC 12V, 2 контакта
5. Крепёжные комплекты (саморезы и дюбели) монитора и панели
6. Инструкция по эксплуатации видеодомофона

Спецификация

Модель	Цветной видеодомофон
Дисплей	7" TFT LCD, цветной
Разрешение	800x480
Управление	Сенсорные кнопки
Подключение	4-проводное с вызывной видеопанелью, 4-проводное с дополнительным монитором видеодомофона
Стандарт видео	PAL/NTSC
Интерком	Полудуплекс (в параллель между домофонами)
Продолжительность беседы	120 секунд
Потребляемая мощность в дежурном режиме	4,4 Вт
Потребляемая мощность в рабочем режиме	11 Вт
Экранное меню	Меню настроек с поддержкой русского языка

Режим «Не беспокоить»	Да
Запись видео	Да
Слот под SD карту	Да (до 32 Гб)
Удаление вызывной панели от домофона	До 100 м
Управление замком	Да
Возможности подключения	До 2х вызывных панелей, до 4х мониторов, до 2х аналоговых камер
Совместимость с многоквартирными домофонами	Да, при наличии модулей сопряжения
Напряжение питания	АС 100-240 В (встроенный БП)
Рабочая температура	От -10° до +60°С
Совместимые вызывные панели	4-проводные вызывные видеопанели
Способ монтажа	Накладной (монтажная пластина)
Размеры	200x140x16 мм
Цвет корпуса	Белый
Вес изделия в упаковке (брутто)	0,5 кг
Температура хранения	От -10 до + 50°С
Допустимая влажность хранения	95%